



T H E

X2



TARIFS AU 01/02/2025.
THE = LE.

DEMANDEZ
UNE OFFRE

RÉSERVEZ
UN ESSAI

LE DÉVELOPPEMENT DURABLE AU CŒUR DE NOTRE STRATÉGIE.



La décarbonation, la circularité, les aspects sociaux ainsi que le respect de l'environnement et des droits de l'homme dans la chaîne d'approvisionnement sont des axes majeurs pour réduire nos émissions et garantir une utilisation plus responsable des matières premières.

Spécifiquement, BMW Group s'est engagé à respecter l'Accord de Paris sur le climat et à être net zéro d'ici 2050 au plus tard. Le groupe s'est donc fixé des objectifs ambitieux et scientifiquement fondés en matière de CO₂ :

- Notre trajectoire cible pour la réduction absolue des émissions directes d'ici 2030 est conforme à l'objectif de 1,5°C de l'Accord de Paris.
- Notre trajectoire cible pour la réduction absolue des émissions indirectes dans la phase d'utilisation et la chaîne d'approvisionnement d'ici 2030 suit la trajectoire "bien en dessous de 2°C" décrite dans l'Accord de Paris.

Une ambition forte qui se traduit aussi par une approche circulaire sur toutes les étapes du cycle de vie de nos voitures : conception, production, usage et recyclage.

RE:THINK

Repenser l'automobile dès sa conception pour créer des voitures avec une démarche plus responsable.

BMW Group agit déjà pour faciliter le recyclage ultérieur de ses véhicules, par exemple en utilisant moins de groupes de matériaux différents - de préférence des mono-matériaux.

RE:DUCE

Réduire les émissions de CO₂ sur l'ensemble du cycle de vie de nos voitures, de la production au recyclage.

Concrètement, par rapport aux niveaux de 2019, nous visons à réduire notre impact CO₂ global par véhicule de 40 % sur l'ensemble du cycle de vie d'ici à 2030.

RE:USE

Réemployer avant de recycler, à chaque étape de fabrication.

Par exemple, les matériaux de pêche ont une seconde vie. Le nylon des filets de pêche est déchiqueté, trié par couleur, effilé et tissé pour créer une grande variété de motifs et de dessins et être utilisé dans nos voitures.

RE:CYCLE

Recycler nos voitures et leurs composants pour leur donner une seconde vie.

BMW Group exploite son propre centre de recyclage et de démontage afin d'optimiser le recyclage de ses modèles. Depuis 30 ans, BMW Group développe et teste des méthodes pour réaliser des progrès significatifs dans le recyclage des pièces et des matériaux récupérables. Chaque année, environ 10 000 véhicules sont recyclés.

BMW X2.
DYNAMIQUE PAR NATURE.



BMW X2.
SPORTIVITÉ, MODERNITÉ, CONFORT.



BMW X2.

SOMMAIRE.

MOTORISATIONS	10
ÉQUIPEMENTS DE SÉRIE	20
FINITIONS	26
TARIFS	28
PACKS OPTIONNELS	30
NUANCIERS	32
ÉTIQUETTES ÉNERGÉTIQUES	36
CARACTÉRISTIQUES TECHNIQUES	38



@BMWFrance



@BMWFrance





@bmwfrance

BMW X2.

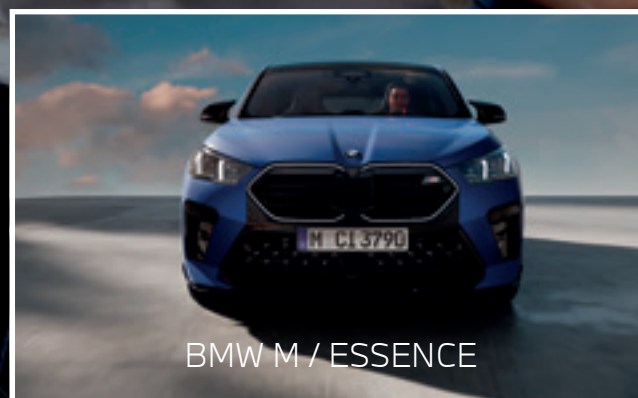
THERMIQUE OU ÉLECTRIQUE,
À VOUS DE CHOISIR.





		Puissance totale	Boîte de vitesses	MOTEUR ESSENCE OU DIESEL		MOTEUR ÉLECTRIQUE		Accélération 0-100 km/h	Consommation carburant WLTP (l/100 km)	Consommation électrique WLTP* (kWh/100 km)	Émission de CO ₂ combinées ¹ (g/km)	
				Puissance	Cylindrée	Puissance	Autonomie électrique					
100% ÉLECTRIQUE 	iX2 eDrive20	204 ch	Automatique à 1 rapport	-	-	204 ch	439 - 478 km	8,6 secondes	-	15,3 - 16,9	0	
	iX2 xDrive30	313 ch	Automatique à 1 rapport	-	-	313 ch	417 - 449 km	5,6 secondes	-	16,3 - 17,7	0	
MOTORISATIONS THERMIQUES	ESSENCE HYBRIDATION LÉGÈRE 48V	X2 sDrive20i	170 ch	Automatique à 7 rapports	156 ch	1 499 cm ³ 3 cylindres	19 ch	-	8,3 secondes	5,7- 6,2	-	128-140
	ESSENCE BMW M 	X2 M35i xDrive	300 ch	Automatique à 7 rapports	300 ch	1 998 cm ³ 4 cylindres	-	-	5,4 secondes	7,8 - 8,0	-	175-182
	DIESEL	X2 sDrive18d	150ch	Automatique à 7 rapports	150 ch	1 995 cm ³ 4 cylindres	-	-	8,9 secondes	5,1 - 5,5	-	133-144
	DIESEL HYBRIDATION LÉGÈRE 48V	X2 sDrive20d	163ch	Automatique à 7 rapports	150 ch	1 995 cm ³ 4 cylindres	19 ch	-	8,5 secondes	4,5 - 4,9	-	118-130
	X2 xDrive20d	163ch	Automatique à 7 rapports	150 ch	1 995 cm ³ 4 cylindres	19 ch	-	8,6 secondes	4,8 - 5,2	-	125-136	

*Depuis le 1^{er} septembre 2018, les véhicules légers neufs sont réceptionnés en Europe sur la base de la procédure d'essai harmonisée pour les véhicules légers (WLTP) qui permet de mesurer une consommation de carburant, des émissions de CO₂ et une consommation d'électricité plus réalistes que la procédure NEDC précédemment utilisée.

NOUVELLES BMW iX2 eDrive20 & xDrive30



ZOOM SUR LES MOTORISATIONS 100% ÉLECTRIQUES.



L'ÉLECTROMOBILITÉ NOUVELLE GÉNÉRATION.

Puissance, performances et dynamisme

Équipée de la toute dernière technologie BMW eDrive, les BMW iX2 eDrive20 et iX2 xDrive30 ouvrent une nouvelle ère de plaisir de conduire sans bruit et sans émissions locales à bord d'un SAV compact.

L'ensemble génère une puissance de respectivement 313 ch et 204 ch, y compris un boost temporaire pour renforcer les reprises ou les départs arrêtés.

Ainsi, la BMW iX2 xDrive30 s'offre des performances sportives spectaculaires dans sa catégorie, en dévorant le 0 à 100 km/h en 5,6 secondes chrono (8,6 secondes pour iX2 eDrive20) !

Pendant ce temps, la transmission intégrale électrique garantit tenue de route et stabilité dynamique dans toutes les situations.

Autonomie à grand rayon d'action

La technologie BMW eDrive de cinquième génération offre une technologie de recharge efficace avec un logiciel de charge encore optimisé et une batterie haute tension disposée à plat dans le soubassement de la voiture pour libérer l'espace intérieur.



iX2 eDrive20

AUTONOMIE JUSQU'À
478 KM* (WLTP)

204 CH

0 - 100 KM/H
8,6 SEC

29 MIN

iX2 xDrive30

449 KM* (WLTP)

313 CH

5,6 SEC

29 MIN

Profitez de la puissance
de sa batterie.

Pour des performances
hors-pair.

Accélérations
époustouflantes.

Charge rapide en option
10-80% en 29 min avec une
puissance de charge de 130 kW.

L'autonomie en mode électrique
dépend de nombreux facteurs



Style de conduite



Conditions climatiques



Équipements

LES ÉQUIPEMENTS SPÉCIFIQUES.

Design

- Jantes 17" style 864
- Calandre fermée design façon "Mesh Effect"

Fonctionnel

- BMW IconicSounds Electric (iX2 xDrive30 uniquement)
- Protection acoustique pour piétons
- Suspensions Adaptive M (iX2 xDrive30 uniquement)

Recharge

- Câble recharge professionnel Mode 3 (T2-T2) pour la recharge publique
- **Welcome Pack BMW avec carte BMW Charging**



* Depuis le 1/09/2018, la procédure d'essai harmonisée (WLTP) utilisée pour les véhicules légers réceptionnés en Europe mesure une consommation de carburant, des émissions de CO2 et une consommation d'électricité plus réalistes que la procédure NEDC précédente. L'autonomie réelle dépend de la configuration du véhicule, du style de conduite, des conditions de circulation, des conditions météorologiques, de l'ancienneté et de l'état de la batterie, de l'utilisation du système de climatisation ou de chauffage... et peut donc présenter des différences.

L'ÉLECTRIQUE EN PRATIQUE



VOTRE WALLBOX CHEZ VOUS EN TOUTE SIMPLICITÉ.



Devis gratuit

EN MAISON INDIVIDUELLE



ChargeGuru, expert certifié BMW, vous accompagne avec un forfait tout compris : conseil, devis gratuit, fourniture et installation, accompagnement pour obtenir votre crédit d'impôt (500 €).

01 76 44 01 21 - bmw@chargeguru.com

EN COPROPRIÉTÉ



Zeplug propose une solution clé en main sans coût pour la copropriété en installant à ses frais une infrastructure dédiée à la recharge.

01 86 26 63 60 - bmw@zeplug.com

BMW Wallbox Plus

- Puissance de recharge de 7,4 à 22 kW.
- Pilotage intelligent de la puissance (via compteur Linky)
- Contrôle d'accès par carte RFID.
- Gestion sur My BMW App.
- Optimisation de l'énergie solaire disponible.
- Mise à jour à distance.



DES TEMPS DE RECHARGE MAÎTRISÉS.

		iX2 eDrive20	iX2 xDrive30
PRISE DOMESTIQUE AC 230 V - 10 A - 2,3 kW	0% à 100%	34h30	34h30
WALLBOX AC 230V - 32A - 7,4 kW	0% à 100%	9h45	9h45
BORNE PUBLIQUE HAUTE INTENSITÉ DC 500A - 200 kW	10% à 80%	0h29	0h29

RAPPEL DE VOS AVANTAGES FISCAUX.

- Pas de Malus CO₂.

EN PLUS, POUR LES PROFESSIONNELS

- Exonération des taxes sur les émissions de CO₂ (ex TVS)
- Un plafond d'amortissement réhaussé du prix de la batterie

Ces amortissements sont déductibles du revenu imposable* : 51 307,09 € TTC pour BMW iX2 eDrive20 et iX2 xDrive30.

* Sous réserve d'une facturation séparée ou d'une mention permettant de les identifier lors de l'acquisition de véhicules (article 39-4 du CGI).

VOS SERVICES CONNECTÉS

Connected Charging sur votre système de navigation BMW.

Via sa connexion 5G, le système de navigation met à jour quotidiennement les nouvelles bornes de recharge.

Pour la planification d'un itinéraire, le système :

- surveille en permanence l'autonomie du véhicule,
- recommande des arrêts-recharge,
- indique la disponibilité des bornes publiques sur l'itinéraire.

Application smartphone My BMW.

Via l'App My BMW, vous repérez les bornes de recharge que vous entrez d'un simple clic comme destination.

Lorsque votre véhicule est branché, vous pouvez surveiller à distance l'autonomie électrique et planifier, démarrer ou interrompre les recharges.



NOUVELLE BMW X2 M35i xDrive

ZOOM SUR LA VERSION BMW M.



PLAISIR SANS LIMITE.

BMW M est synonyme de sportivité à l'état pur et la BMW X2 M35i xDrive en est la digne représentante sur le segment des SUV Coupés compacts.

En avance sur son temps.

La BMW X2 M35i xDrive propose des qualités dynamiques stupéfiantes et des poussées d'adrénaline à chaque accélération. Grâce aux techniques les plus modernes, un système 4 roues motrices intelligent BMW xDrive et des composants de suspensions innovants, elle affiche des performances impressionnantes en faisant preuve d'un dynamisme de classe supérieure.

En dévorant le 0 à 100 km/h en 5,4 secondes, la BMW X2 M35i xDrive fait preuve d'un dynamisme remarquable, tout en conservant une motricité exemplaire.

Le moteur essence 4 cylindres M TwinPower Turbo délivre une puissance de 300 ch transmise aux 4 roues grâce à la boîte de vitesses robotisée à double embrayage DKG à 7 rapports et un différentiel avant mécanique à glissement limité sur le train avant.



300
CH



400
NM DE
COUPLE



5.4
SEC
0-100 KM/H

LES ÉQUIPEMENTS SPÉCIFIQUES.

Design extérieur.

- Jantes en alliage léger 20" style 873 M à rayons en V
- Calandre illuminée "BMW Iconic Glow"
- Coques de rétroviseurs extérieurs M High Performance noires
- Pare-chocs avant et arrière et spoiler arrière spécifiques M
- 2 doubles sorties d'échappement M

Design intérieur.

- Éléments intérieurs M Sport
- Sellerie Alcantara / Veganza "Schwarz" avec surpiqûres contrastantes bleues
- Sièges avant Sport
- Ciel de pavillon M anthracite
- Inserts décoratifs Aluminium M Hexacube
- Volant M gainé cuir
- Planche de bord Luxury en Sensatec et Alcantara avec surpiqûres bleues

Fonctionnel.

- Boîte de vitesses Steptronic à double embrayage 7 rapports avec palette au volant
- Différentiel autobloquant M Sport
- Freins M Sport bleus
- Suspensions Adaptative M
- Système Hi-Fi Harman Kardon®



Freins M Sport.

Les Freins M Sport à étriers fixes à 4 pistons à l'avant et étriers flottants mono-piston à l'arrière, peints en bleu avec logo M, comportent des disques surdimensionnés offrant une puissance de freinage particulièrement élevée.



Suspension Adaptive M.

Pour un comportement et un look plus sportif :

- Suspension raffermie offrant un comportement plus précis et dynamique
- Abaisse la voiture de 15mm.
- Utilise des amortisseurs pilotés par fréquence qui s'adaptent en direct à l'état de la chaussée.

Différentiel Autobloquant M Sport.

La transmission 4 roues motrices BMW xDrive est assistée par un différentiel mécanique à glissement limité sur le train avant. Il augmente la motricité en conduite sportive ou dans des conditions météorologiques défavorables, tout en améliorant l'agilité et la dynamique de conduite dans les virages pris à grande vitesse.



LES ÉQUIPEMENTS DE SÉRIE.

EXTÉRIEUR.

- 3^{ème} feu stop LED intégré au hayon
- Clignotants LED intégrés aux feux de jour
- Éclairage de bienvenue autour du véhicule
- Feux arrière à LED intégrant les clignotants
- Grilles de calandre façon Mesh Effect cerclées de chrome avec barreaux verticaux noirs
- Jantes 18" en alliage léger Style 865
- Poignées de portes affleurantes
- Projecteurs LED - Feux de croisement et feux de route à technologie LED
- Rétroviseurs extérieurs couleur carrosserie et chauffants avec rappels de clignotants intégrés, rabattables électriquement
- Shadow-Line M brillant
- Sorties d'échappement non visibles
- Spoiler arrière noir brillant



INTÉRIEUR.

- 5 places
- Accoudoir central avant avec panneau de commande intégré
- Accoudoir central arrière
- Banquette arrière rabattable 40/20/40
- Compartiment à bagages avec 2 crochets de sac, filet, prise 12V, rangement additionnel sous plancher amovible
- Console centrale avec insert noir brillant - 2 portes-gobelets
- Écran Widescreen
- Fonction cargo : réglage inclinaison banquette arrière sur 12 degrés (Jusqu'à 100 litres de chargement additionnel)
- Inserts décoratifs Quartz Silver mat
- Sellerie Tissu 'Arktur'
- Sièges avant chauffants
- Sièges conducteur et passager réglables manuellement : avance, hauteur et inclinaison du dossier
- Tapis de sol en velours
- Volant Sport gainé cuir avec touches multifonctions.



SÉCURITÉ.

- **Active Guard**
- Airbag (airbag passager désactivable via la clé)
- Alarme antivol
- Capteurs d'impact : activation airbag, feux de détresse, éclairage intérieur, batterie de sécurité et déverrouillage des portes
- Feux de sortie de porte avant (porte ouverte)
- Kit de mobilité Plus
- Système de détection de somnolence (>70km/h)

CONDUITE.

- Contrôle de stabilité dynamique avec dotation élargie : contrôle freinage en courbe, stabilité, freins, remorque, assistant dynamique de motricité, freinage de séchage, assistant de démarrage en côte, ABS.
- Direction à assistance électrique Servotronic
- Fonction Start&Stop automatique
- Frein de parking électromécanique avec "Automatic Hold"
- 'My Modes' avec sélecteur de 5 modes de conduite : Personnel, Efficient, Sport, Relax, Expressive
- **Parking Assistant**
- Régulateur de vitesse avec freinage et limiteur de vitesse

FONCTIONNEL.

- Buse de lave-glace pour caméra de recul
- Clés radiocommandées à mémorisation des réglages
- Climatisation automatique bi-zones avec microfiltre
- Commande électrique du hayon de coffre
- Démarrage sans clé via le bouton Start/Stop
- Détecteur de pluie et allumage automatique des projecteurs
- 'Follow Me Home': les feux de croisement restent allumés quelques instants une fois le contact coupé
- Lève-vitres avant et arrière électriques avec commande par impulsion et sécurité enfants
- Mesure individuelle de pression des pneumatiques
- Ordinateur de bord, Check-Control et température extérieure
- Prises de courant 12 volts : console avant et coffre
- Système de récupération de l'énergie au freinage
- Verrouillage centralisé : portes, coffre et trappe à carburant

SERVICES CONNECTÉS

- Active Guard** assure votre sécurité avec de nombreuses fonctionnalités :
- Avertissement de franchissement de ligne avec impulsion sur la direction (> 70km/h)
 - Avertisseur de collision frontale avec intervention de freinage (3-210km/h)
 - Avertisseur de présence d'un véhicule lors d'un changement de direction vers la gauche avec action sur les freins (3-35km/h)
 - Avertisseur d'intersection (détection risque collision latérale 3-85km/h)
 - Avertisseur présence piéton/cycliste lors d'un virage en intersection (3-35km/h)
 - Assistance de limitation de vitesse avec informations de limite de vitesse
 - Assistance d'évitement en cas de risque de collision frontale, 30-160km/h (agilité accrue lors de l'évitement puis stabilisation)

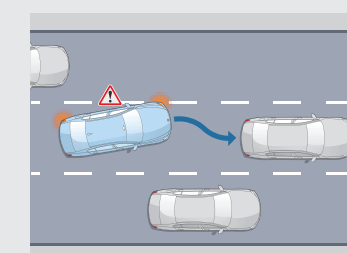

Avertissement de franchissement de ligne avec impulsion sur la direction

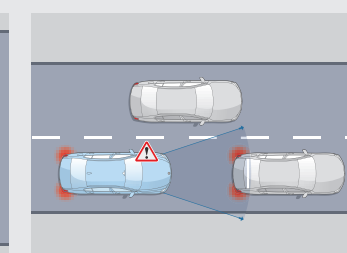

Avertisseur de collision frontale avec intervention de freinage

- Parking Assistant** assure automatiquement vos manœuvres de stationnement en créneau et en bataille
- Caméra de recul avec lignes interactives de trajectoires et fonction zoom pour attelage.
 - Radars de stationnement avant & arrière
 - Assistant de marche arrière "Auto-Reverse" sur 50m

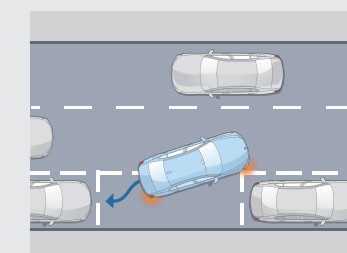

Assistant de stationnement
Jusqu'à 35 km/h, repère un emplacement en passant à proximité. Gère les manœuvres en créneau ou perpendiculaire à la chaussée.

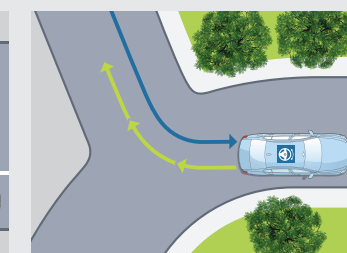

Assistant de marche arrière
Mémorise 50 derniers mètres en marche avant, pour les reproduire en marche arrière, par exemple dans un parking ou une impasse.

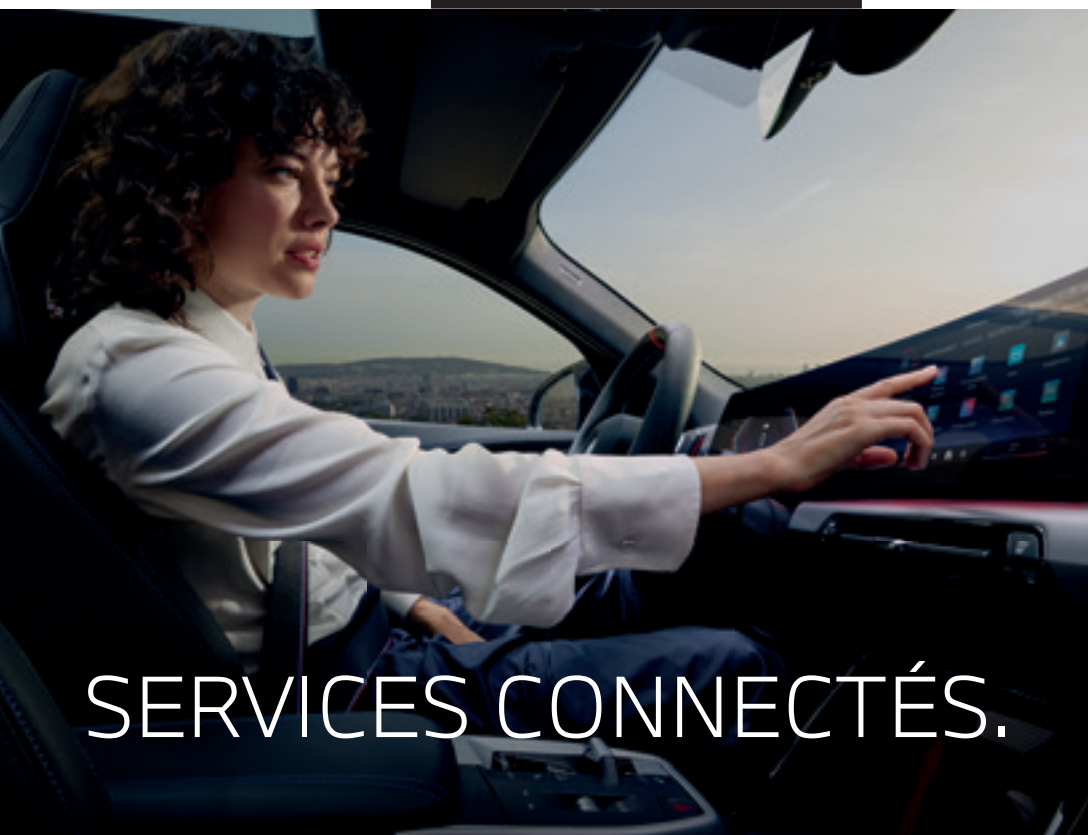

SERVICES CONNECTÉS.

UN UNIVERS DE SERVICES.

Connectée en 5G à Internet via sa carte SIM intégrée, votre BMW vous propose un écosystème complet de services connectés : navigation, télémaintenance, divertissement...

Pour aller plus loin, vous pouvez activer, via MyBMW App, la carte **eSIM** de votre BMW en souscrivant un forfait de données auprès de l'opérateur **Ubigo**.

Cette connectivité permet d'avoir de la **Wi-Fi à bord** avec la possibilité de connecter jusqu'à **10 appareils** et de bénéficier d'une **excellente réception en 5G** via l'antenne externe.



3 MOIS OFFERTS

VOTRE PACK DE SERVICES ASSOCIÉS.

	BMW Digital	BMW Digital Premium
NAVIGATION & RECHARGE	Carte de navigation en streaming (mise à jour en continu)	■
	Information Trafic en Temps Réel sur l'itinéraire actif (réseau européen) + information trafic pour les alentours de l'itinéraire actif	■
	Aide à la recharge électrique Afficher les bornes de recharge et optimiser votre itinéraire en fonction des besoins de recharge	■
	Enrichissement visuel de la navigation - Visualisation proche de la réalité du guidage des voies dans le combiné d'instrumentation - Affichage des bâtiments en 3D / Intégration de l'image satellite dans la navigation 2D - Affichage des points d'intérêts et des virages dangereux	■
PARKING	On-Street Parking Information Affichage dans la navigation des places de stationnement probablement libres à proximité (par échange automatique de data entre toutes les BMW circulant dans la zone)	■
	Affichage des parkings publics à proximité	■
SMARTPHONE	Ma BMW à Distance (via l'application MyBMW) - Transformer votre smartphone en télécommande : (dé)verrouillage, localisation de la voiture, appel de phares, ventilation, consultation de statuts de la voiture - Envoyer une destination à votre BMW après l'avoir programmée depuis votre application - Modification des paramètres et suivi de la recharge électrique depuis votre smartphone	■
	Intégration Smartphone - Apple CarPlay™ - Google Android Auto™	■
DIVERTISSEMENT	Retrouvez vos plateformes et applications favorites directement dans votre BMW via la carte SIM intégrée (l'offre évolue au fil du temps), avec data illimitée	
	Streaming audio Spotify, Deezer, Radiofrance, Radioplayer, Pocket Cast, ... Streaming video PlutoTV, Rakuten, Bloomberg, Ted, ... Gaming via AirConsole BB Racing 2, Bird Bump, Fruit Slice Frenzy, Quarterback Catch, 9 Ball Pool, Candy Blast, ...	■
ASSISTANT VOCAL	BMW Intelligent Personal Assistant Pilote par la voix toutes vos fonctionnalités connectées de votre BMW, découvrir ses fonctionnalités, répondre à vos questions sur son fonctionnement ou son état (pression des pneus, huile...) Fonctionne avec un système d'intelligence artificielle apprenant vos préférences et vos habitudes. Liste des possibilités constamment enrichie et mise à jour à distance.	■
	Intégration Amazon Alexa Accéder à vos fonctionnalités Alexa (Smart Home, météo, calendrier, actualités, Amazon Music...)	■
PERSONNALISATION	My modes : Efficient, Personal, Sport	■
	My modes / choix d'ambiances : Digital Art, Expressive, Relax	■
	Welcome Light Animations lumineuses à l'approche du véhicule	■
	Routines géo-localisées Par exemple, programmation de l'ouverture automatique des fenêtres à l'approche de votre parking	■
	DE SÉRIE Pendant la durée de vie du véhicule	9,99 €/mois ou 99 €/an Disponible sur BMW ConnectedDrive Store

SYSTÈME, INTERFACES & SERVICES ESSENTIELS.

	BMW Live Cockpit Navigation Plus	BMW Live Cockpit Navigation Pro
SYSTÈME	Système d'exploitation BMW OS 9.0 Mise à jour à distance du système d'exploitation et des applications embarquées	■
	Connectivité sans fil - Carte SIM en 5G - HotSpot WiFi*	■
	Connexions USB-C (2 ports à l'avant, 2 ports à l'arrière)	■
INTERFACES	BMW Curved Display Large écran incurvé haute résolution combinant 2 zones Écran gauche : combiné d'instrumentation (10,25") / Écran droit : écran central tactile (10,7")	■
	Guidage interactif avec Réalité Augmentée sur l'écran central Enrichissement interactif des images captées par les caméras : navigation, places de stationnement, points d'intérêt de la zone traversée	■
	Affichage Tête Haute couleur Projection hologrammique d'informations sur le pare-brise : navigation, alertes, panneaux de circulation, régulateur de vitesse, communications...	■
SERVICES ESSENTIELS	Radio tuner DAB	■
	Appel d'Urgence Intelligent - Transmission de la position et des informations sur les dommages aux services de secours - Peut être déclenché manuellement pour venir en aide à un autre véhicule	■
	Téléservices BMW Vos services de télémaintenance intégrés : envoi d'informations à votre concessionnaire, demande d'assistance en cas de panne	■
	DE SÉRIE	Uniquement avec Pack Innovation

* Via MyBMW App, souscrivez votre carte eSIM en 5G auprès de l'opérateur Ubigo et dotez votre BMW d'une connexion WIFI de premier ordre.



ZOOM SUR MYBMW APP.



L'APPLICATION QUI FACILITE VOTRE MOBILITÉ AU QUOTIDIEN.

Avec MyBMW App, vous profitez à 100% de votre BMW. Interface universelle, elle vous permet de gérer à distance tout ce qui concerne votre voiture depuis votre smartphone : climatisation, recharge, verrouillage ou déverrouillage, planification de trajet, consommation, services, localisation, état du véhicule...



Préparer vos voyages

Le planificateur de voyage intégré à MyBMW App affiche toutes les informations de votre prochain trajet : itinéraire, conditions de circulation, pauses recommandées, temps de parcours, bornes de recharge sur l'itinéraire avec possibilité de choisir un opérateur préféré...

Envoyez ces informations au système de navigation de votre BMW et laissez vous guider !



Optimiser vos consommations

Avec MyBMW App, retrouvez les statistiques de vos trajets du mois, vos consommations, la distance parcourue en tout électrique pour les motorisations hybrides rechargeables.

Votre Coach efficacité analyse votre conduite, avec votre score à la clé, et vous apporte des conseils d'éco-conduite.

Vous pouvez même jouer en comparant vos scores entre amis !



Transformer votre smartphone/ smartwatch en clé

Plus besoin d'avoir les clés de votre BMW sur vous. Avec l'option Accès confort, vous accédez à la fonctionnalité BMW Digital Key :
- posez votre smartphone équipé en technologie NFC sur la poignée de porte pour déverrouiller ou placez-le sur la zone de recharge à induction pour démarrer.
- si votre smartphone est équipé en technologie UWB*, il suffit de l'avoir sur vous et la reconnaissance s'effectue !
Vous pouvez autoriser jusqu'à 5 utilisateurs.

*Liste des smartphones compatibles sur bmw.fr



Piloter vos recharges électriques

MyBMW App vous permet de piloter tous les paramètres de vos recharges électriques : objectif et planification de la recharge, limitation de la puissance de recharge.

Vous avez besoin de recharger lors d'un trajet ?

MyBMW App vous indique la borne la plus proche et vous y conduit.

Pour vos recharges domestiques, vous pouvez programmer vos horaires de charge afin de bénéficier des meilleurs tarifs d'électricité.



Vérifier votre véhicule à distance

Pas sûr(e) d'avoir bien fermé votre BMW ?

Vous pouvez le vérifier à distance sur votre application et verrouiller votre BMW si besoin.

Vous pouvez aussi vérifier que les vitres, le coffre, le capot ou encore le toit ouvrant sont bien verrouillés.

MyBMW App vous permet également de contrôler la pression des pneus, ou les prochaines maintenances (huile moteur, liquide de freins, contrôle du véhicule).



Localiser votre BMW

Vous ne trouvez pas votre BMW au milieu d'une multitude de voitures garées, dans un parking ou dans la rue ?

MyBMW App vous permet de la localiser à distance, de la faire klaxonner ou de faire un appel de phare...

Problème résolu !



Surveiller votre BMW à distance

En combinaison avec l'option Alarme, vous êtes immédiatement alerté(e) par notification sur votre smartphone en cas de détection d'une tentative :

- d'ouverture des portes, du coffre ou du capot moteur
- d'intrusion dans l'habitacle par les fenêtres
- de soulèvement du véhicule.



Effectuer les mises à jour de votre BMW

Vous voulez toujours maintenir votre BMW à la pointe de la technologie ?

La fonction "Remote Software Upgrade" vous permet de télécharger la dernière version du système d'exploitation et de l'installer à bord de votre voiture.

À chaque nouvelle mise à jour, vous recevez une notification sur votre smartphone.



Scannez pour voir la vidéo

FINITIONS. VUE D'ENSEMBLE.



X2 M35i xDrive

Voir ses équipements spécifiques page 21.



iX2 xDrive30

Voir ses équipements spécifiques page 19.

M SPORT PRO. +

M SPORT. +

X2. +
Correspond à l'équipement de série.

3 PACKS

pour personnaliser votre niveau d'équipement (à retrouver P. 34)

+ PACK
Premium.

+ PACK
Innovation.

+ PACK
Confort.

FINITION M SPORT.

En plus des équipements de série, comprend :

Design.

- Teinte de carrosserie unie "Alpinweiss"
- Sellerie Alcantara / Veganza "Schwarz" avec surpiqûres contrastantes bleues
- Jantes en alliage léger 19" style 871 M
- Inserts décoratifs Aluminium M Hexacube
- Habillage Luxury : haut de la planche de bord et panneaux de porte en Sensatec et Alcantara noir avec surpiqûres
- Volant M gainé cuir
- Éléments extérieurs et intérieurs M Sport
- Ciel de pavillon M anthracite

Confort et Fonctionnalités.

- Sièges avant Sport
- Suspensions Adaptive M
- Boîte de vitesses avec palettes au volant (Automatique - 7 rapports)



Sièges avant sport, Sellerie Alcantara Veganza avec surpiqûres bleues



Jantes en alliage léger 19" style 871 M

PACK M SPORT PRO.

Uniquement en complément de la Finition M Sport, et en combinaison avec des jantes 19, 20 ou 21".

Comprend les éléments suivants :

- Spoiler arrière M
- Ceintures de sécurité noires avec liseré aux couleurs M
- Projecteurs Shadow Line M
- Freins M Sport rouges
- Shadow Line M brillant étendu
- Projecteurs Advanced Full LED
- Sièges M Sport (sur M35i xDrive seulement)

M35i xDrive	3 200 €
Autres motorisations	2 800 €
Avec Pack Premium ou Pack Innovation	
M35i xDrive	2 600 €
Autres motorisations	2 200 €



Calandre et projecteurs Shadow Line M

TARIFS.



DEMANDEZ
UNE OFFRE

RÉSERVEZ
UN ESSAI

BMW X2

Puissance
fiscale

X2

M Sport

100% ÉLECTRIQUE

iX2 eDrive20 5 CV 46 990€ 50 990 €

iX2 xDrive30 7 CV 59 300 € 63 300 €

ESSENCE

X2 sDrive20i 8 CV 48 850 € 52 850 €

X2 M35i xDrive 19 CV 66 100 € 

DIESEL

X2 sDrive18d 8 CV 49 550 € 53 550 €

X2 sDrive20d 9 CV 51 650 € 55 650 €

X2 xDrive20d 9 CV 53 650 € 57 650 €

À compter du 1^{er} janvier 2022, tous les véhicules particuliers neufs dont le poids est supérieur à 1 600 kg devront s'acquitter de la taxe sur la masse en ordre de marche (malus au poids). Son montant sera de 10 euros par kilogramme au-dessus de ce seuil. Le montant du malus au poids et du malus CO₂ combinés ne peut pas dépasser le plafond de 70 000 €. Les voitures particulières électriques sont exemptées du malus au poids. D'autres exonérations et abattements existent. Renseignez-vous auprès de votre concessionnaire pour connaître les véhicules concernés, le montant de la taxe et les réductions dont vous pouvez bénéficier.

¹ Finition réservée aux seuls clients Entreprises.

Important : la taille de certaines jantes proposées en option entraîne une hausse significative du niveau de CO₂ et donc du malus CO₂

BMW FINANCIAL SERVICES

VOTRE SOLUTION DE FINANCEMENT SUR MESURE

BMW Financial Services vous propose une gamme de solutions de financement adaptées à tous vos besoins, de la Location Longue Durée (LLD) à la Location avec Option d'Achat (LOA), en passant par le leasing ou le crédit.

Avec ou sans apport, que vous soyez un particulier ou un professionnel, pour un véhicule neuf ou d'occasion, nous vous accompagnons pour définir votre solution de financement personnalisée.

RETROUVEZ
NOS SOLUTIONS
DE FINANCEMENT

NOS OFFRES
DE LOYERS
SANS APPORT

Pour connaître le détail des options disponibles sur la BMW X2 ainsi que leur tarif, veuillez consulter notre site internet www.bmw.fr ou vous rapprocher de votre Concessionnaire BMW.

Les prix maximum conseillés, tels qu'ils figurent ci-contre, comprennent le prix TTC du véhicule aux spécifications standard et les frais de préparation à la route du véhicule y compris les frais de transport et la fourniture des plaques d'immatriculation définitives. Les prix mentionnés dans le présent tarif ne concernent que les véhicules proposés à la vente par les Concessionnaires membres du réseau BMW Group France selon les spécifications propres au territoire français.

CONTRATS BMW SERVICE.

Les contrats de Garantie Commerciale Étendue, d'Entretien et de Maintenance BMW Service ont été conçus pour que l'entretien de votre BMW soit synonyme de confort et de sérénité.

Pour une couverture complète, vous pouvez cumuler le contrat de Garantie Commerciale Étendue avec le contrat d'Entretien ou le contrat d'Entretien de Maintenance BMW Service.

BMW REPAIR INCLUSIVE.

Contrat de Garantie Commerciale Étendue.

- Pour étendre votre garantie commerciale **jusqu'à 5 ans**. (à souscrire dans les 3 mois de la date d'immatriculation).

Durée et kilométrage	Tous modèles sauf iX2	iX2
3 ans* ▶ 2 + 1 ans	348 €	468 €
4 ans* ▶ 2 + 2 ans	720 €	960 €
5 ans* ▶ 2 + 3 ans	2 520 €	1 836 €

BMW SERVICE INCLUSIVE.

Contrat d'Entretien.

- Vidange huile moteur (appoint compris)
- Vidange liquide de freins
- Contrôles périodiques
- Remplacement filtre à air, filtre à carburant et bougies

Durée et kilométrage	Tous modèles sauf iX2	iX2
BUSINESS PACKAGE 3 ans ▶ 200 000 Km	1 890 €	-
3 ans ▶ 40 000 Km	530 €	-
3 ans ▶ 60 000 Km	691 €	-
4 ans ▶ 60 000 Km	1 020 €	757 €
4 ans ▶ 80 000 Km	1 112 €	-
5 ans ▶ 100 000 Km	1 332 €	-
6 ans	-	1 105 €

BMW SERVICE INCLUSIVE PLUS.

Contrat d'Entretien et de Maintenance.

En plus du contrat d'entretien BMW Service Inclusive :

- Service freins AV et AR (disques & plaquettes)
- Remplacement des pièces d'usure d'embrayage
- Remplacement des balais d'essuie-glaces
- Lavage intérieur / extérieur
- Appoint AdBlue

Durée et kilométrage	Tous modèles sauf iX2	iX2
3 ans ▶ 40 000 Km	1 213 €	-
3 ans ▶ 60 000 Km	1 603 €	-
4 ans	-	3 034 €
6 ans	-	3 619 €

PERSONNALISEZ VOTRE BMW.



PACK PREMIUM.

Comprend les équipements suivants :

- Accès Confort
- Driving Assistant Plus - Fonction à la demande
- Projecteurs Advanced Full LED
- Recharge sans fil par induction

Tous les modèles

2 100 €

- Rétroviseurs extérieurs électrochromes (côté conducteur) rabattables électriquement
- Rétroviseur intérieur électrochrome
- Vitrage insonorisant

Accès Confort



Ouverture/fermeture en effleurant la poignée de porte. Ouverture/fermeture sans contact du hayon par simple mouvement du pied sous le bouclier arrière.

Projecteurs Advanced Full LED



Répartition variable de la lumière et feux de route anti-éblouissement permanents. Fonctions éclairage d'autoroute et éclairage par mauvais temps.

PACK INNOVATION.

En plus des équipements du Pack Premium, comprend :

- Driving Assistant Plus
- Parking Assistant Plus
- BMW Live Cockpit Navigation Professional avec Réalité augmentée

Calandre illuminée Iconic Glow



Affichage Tête Haute couleur



M35i xDrive	4 050 €
Autres motorisations	4 400 €

- Affichage Tête Haute Couleur
- Calandre illuminée "BMW Iconic Glow"

DRIVING ASSISTANT PLUS.

Comprend les fonctionnalités :

- **Avertisseur d'angle mort** (>20 km/h avec voyant d'alerte)
- **Avertisseur de risque de collision arrière** avec déclenchement automatique des warnings
- **Avertisseur de sortie** alerte en cas d'ouverture d'une portière du conducteur ou passagers si risque de collision
- **Avertisseur de trafic transversal arrière** en cas de circulation transversale détectée derrière la voiture
- **Régulateur de vitesse actif**
- **Speed Limit Assist** adapte le régulateur de vitesse aux changements de limitation de vitesse détectés.
- **Assistant de maintien de voie** avec interventions correctives de la direction (de 0 à 180km/h).

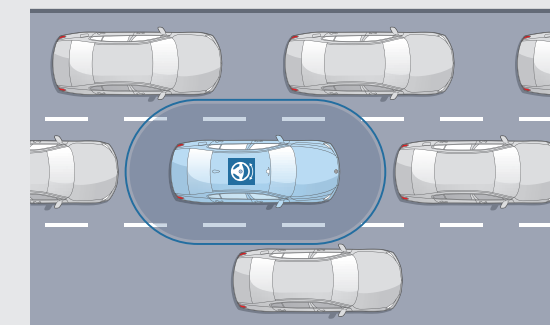

Régulateur de vitesse actif

Régulation de la vitesse jusqu'à l'arrêt complet, redémarrage automatique, vitesse souhaitée (30-180 km/h) et distances réglables.

Pré-freinage d'urgence pour sensibiliser le conducteur en cas de danger.

PACK CONFORT.

Comprend les éléments suivants :

- Siège avant électrique à mémoire pour conducteur
- Système Hi-Fi Harman Kardon®
- Sièges Actifs pour conducteur et passager avant

Siège avant électrique à mémoire pour conducteur



Système Hi-Fi Harman Kardon®

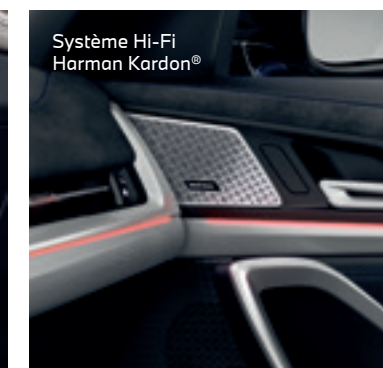

Tous les modèles

2 050 €

HABILLEZ VOTRE BMW.

PEINTURES.

PEINTURES UNIES

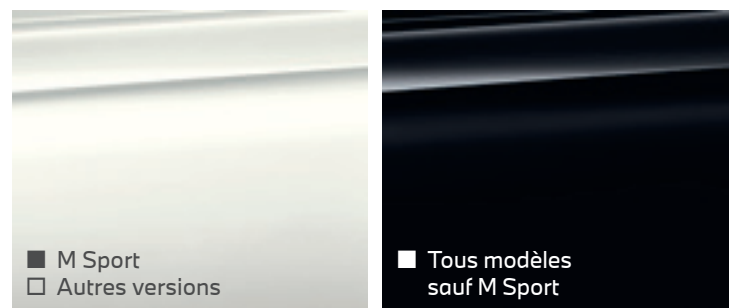

■ M Sport
□ Autres versions

■ Tous modèles
sauf M Sport

Alpinweiss

Schwarz

PEINTURES MÉTALLISÉES

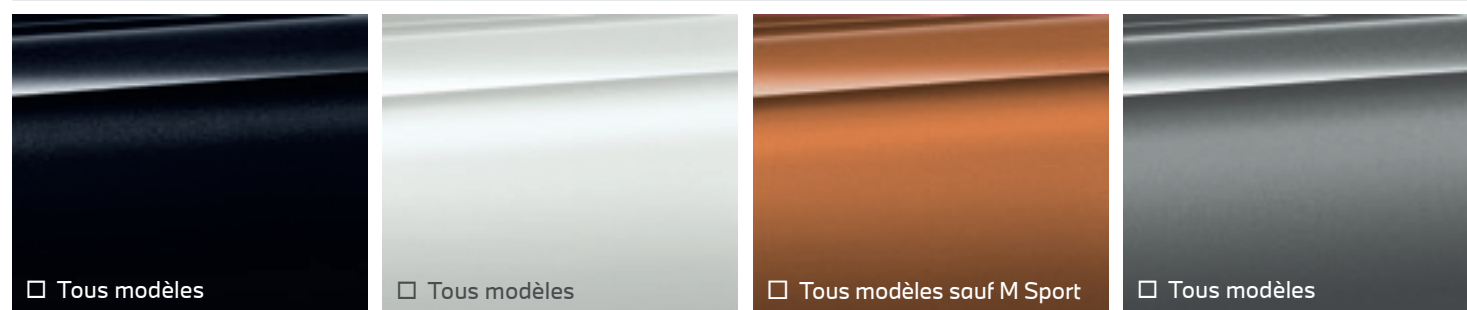

□ Tous modèles

□ Tous modèles

□ Tous modèles sauf M Sport

□ Tous modèles

Saphirschwarz

Mineralweiss²

Utah Orange

Skyscraper Grey

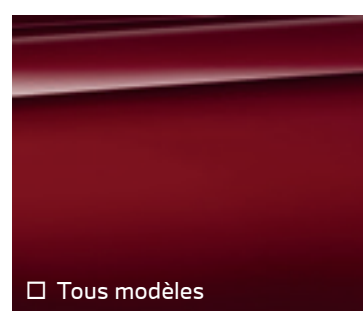

□ Tous modèles

□ M Sport uniquement

□ Tous modèles

□ M Sport uniquement

Fire Red

Brooklyn Grey

Cape York Green

M Portimao Blau

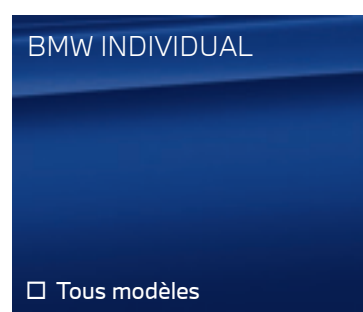

□ Tous modèles

□ Tous modèles

□ Tous modèles

Frozen Portimao Blau

Frozen Pure Grey

Storm Bay

■ Équipement de série.
□ Équipement optionnel.

JANTES.

JANTES 17"



Style 864
Pneumatiques 205/65 R 17.

JANTES 18"



Style 866
Pneumatiques 225/55 R 18.



Style 865
Pneumatiques 225/55 R 18.

JANTES 19"



Style 867
Pneumatiques 245/45 R 19



Style 871 M
Pneumatiques 245/45 R 19.

JANTES 20"



Style 873 M
Pneumatiques 245/40 R20.



Style 869 BMW Individual
Pneumatiques 245/40 R 20.

JANTES 21"



Style 874 M
Pneumatiques 245/35 R 21.



Style 874 M BMW Individual
Pneumatiques 245/35 R 21.

Important :
la sélection de ces jantes entraîne une hausse significative du niveau de CO₂ et donc du malus CO₂

**CONFIGUREZ
VOTRE BMW**

Accédez en ligne à toutes les teintes et équipements disponibles

SELLERIES.

TISSU

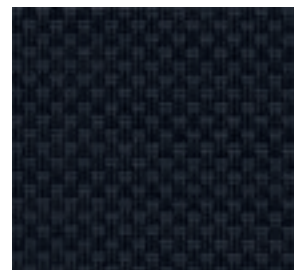

■ X2

ALCANTARA /VEGANZA

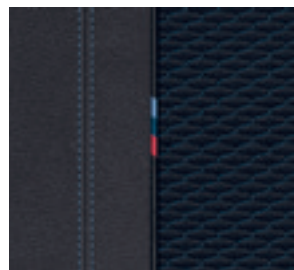

■ M Sport

"Arktur" Teinte d'habitacle Schwarz

"Schwarz" Sellerie Alcantara / avec surpiqûres contrastantes Bleues

SIMILICUIR VEGANZA

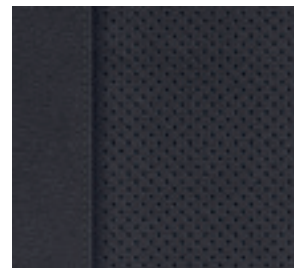
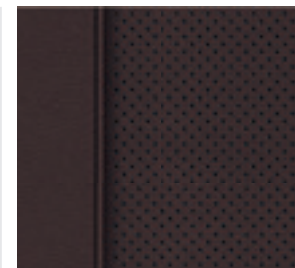
□ X2
□ M Sport□ X2
□ M Sport□ X2
□ M Sport

"Schwarz" Teinte d'habitacle Schwarz

"Oyster" Teinte d'habitacle Schwarz

"Mokka" Teinte d'habitacle Schwarz

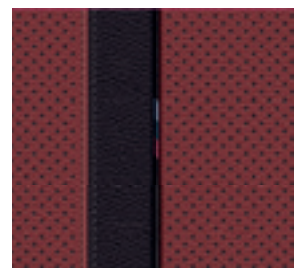
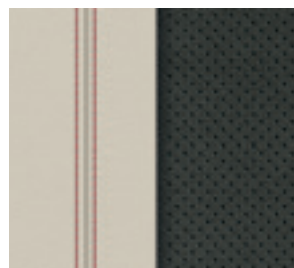
□ X2
□ M Sport□ X2
□ M Sport"Rouge corail / Noir bicolore"
Teinte d'habitacle Schwarz"Atlas Grey & Smoke White"
Teinte d'habitacle Schwarz

CUIR VERNASCA

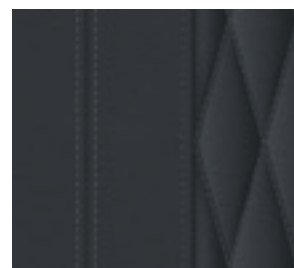
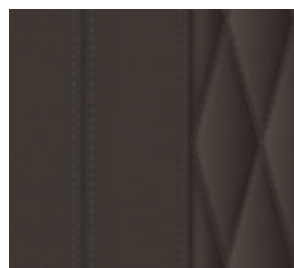
□ X2
□ M Sport□ X2
□ M SportSchwarz
Teinte d'habitacle SchwarzMokka
Teinte d'habitacle Schwarz□ X2
□ M SportOyster
Teinte d'habitacle Schwarz■ Équipement de série.
□ Équipement optionnel.

INSERTS DÉCORATIFS.

□ X2
□ M SportNoir brillant
souligné de chrome perlé□ X2
□ M SportAluminium Mesheffect
souligné de chrome perlé

■ M Sport

Aluminium M Hexacube clair

□ X2
□ M SportAluminium "Graphics"
souligné de chrome perlé

■ X2

Quartz Silver mat



ÉTIQUETTES ÉNERGÉTIQUES.

BMW X2.



100% ÉLECTRIQUE

**iX2
eDrive20**
204 ch

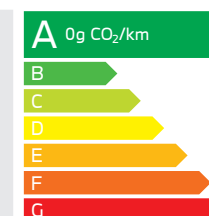

**iX2
xDrive30**
313 ch

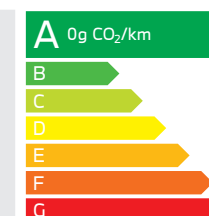

ESSENCE

**X2
sDrive20i**
170 ch

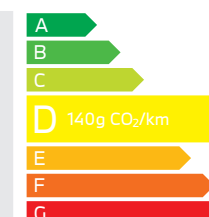

**X2 M35i
xDrive**
300 ch

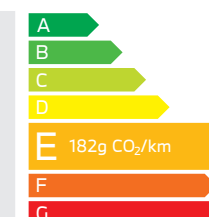

DIESEL

**X2
sDrive18d**
150 ch

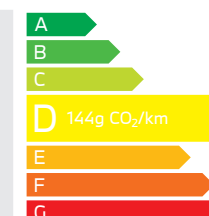

**X2
sDrive20d**
163 ch

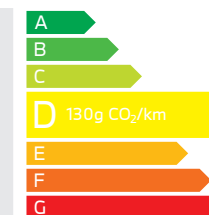

**X2
xDrive20d**
163 ch

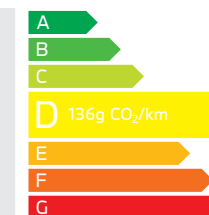

BMW X2.		iX2 eDrive20	iX2 xDrive30	sDrive20i	M35i xDrive	sDrive18d	sDrive20d	xDrive20d
---------	--	--------------	--------------	-----------	-------------	-----------	-----------	-----------

Poids								
Poids à vide UE ¹	kg	1960	2095	1645	1770	1675	1710	1780
Poids total admissible	kg	2460	2605	2150	2270	2170	2220	2280
Charge utile	kg	575	585	580	575	570	575	575
Poids remorquable autorisé non freiné ²	kg	750	750	750	-	750	750	750
Poids remorquable autorisé freiné sur pente maxi de 12 % / pente maxi de 8 ‰ ²	kg	750	1200	1800	-	1800	1800	2000
Capacité du compartiment à bagages	l	525	525	515	560	560	515	n.a

Moteur BMW TwinPower Turbo								
Cylindres / soupapes		-	-	3/4	4/4	4/4	4/4	4/4
Cylindrée	cm ³	-	-	1499	1998	1995	1995	1995
Puissance nominale / régime nominal	ch/tr/min	-	-	170 / 4700-6500	300 / 5750-6500	150 / 3750-4000	163 / 3750-4000	163 / 3750-4000
Couple maxi / régime	Nm/tr/min	-	-	280 / 1500-4400	400 / 2000-4500	360 / 1500-2500	400 / 1500-2500	400 / 1500-2500

Transmission								
Type de transmission		Traction	Transmission intégrale	Traction	Transmission intégrale	Traction	Traction	Transmission intégrale
Boîte de vitesses de série		Automatique 1 rapport	Automatique 1 rapport	Automatique 7 rapports	Automatique 7 rapports	Automatique 7 rapports	Automatique 7 rapports	Automatique 7 rapports

Performances ⁴								
Vitesse maximale	km/h	170	180	213	250	210	210	207
Accélération 0-100 km/h	s	8,6	5,6	8,3	5,4	8,9	8,5	8,6

Consommations selon le cycle WLTP ⁵								
Consommation mixte combinée	l/100 km	-	-	5,7-6,2	7,8-8,0	5,1-5,5	4,5-4,9	4,8-5,2
Norme antipollution (réception par type)		-	-	EU6e	EU6e	EU6e	EU6e	EU6e
Émissions de CO ₂ combinées	g/km	-	-	128-140	175-182	133-144	118-130	125-136
Capacité du réservoir, env.	l	-	-	54	54	54	54	54

Jantes/pneumatiques								
Dimensions pneumatiques		205/65 R17 100 YXL	245/40 R20 99 YXL, 205/65 R17 100 YXL	245/35 R21 96 YXL, 225/55 R18 102 YXL	245/40 R20 99 YXL	245/35 R21 96 YXL, 225/55 R18 102 YXL	225/55 R18 102 YXL	225/55 R18 102 YXL
Dimensions jantes		7,5x17 LM	8Jx20 LM, 7,5x17 LM	8Jx21 LM, 7,5x18 LM	8Jx20 LM	8Jx21 LM, 7,5x18 LM	7,5x18 LM	7,5x18 LM
Matériau		Alliage léger	Alliage léger	Alliage léger	Alliage léger	Alliage léger	Alliage léger	Alliage léger

¹ Le poids à vide UE se rapporte à un véhicule avec l'équipement de série et sans équipement en option. Le poids à vide tient compte d'un réservoir rempli à 90 % et de 75 kg pour le conducteur. Les équipements en option peuvent modifier le poids du véhicule, la charge utile et la vitesse maximale en cas d'incidence sur l'aérodynamisme.

² Le poids total effectif de l'attelage ne doit pas dépasser la charge remorquable maximale autorisée plus la charge au point d'attelage maximale autorisée.

³ L'autonomie dépend de différents facteurs comme le style de conduite, le type de route emprunté, la température extérieure, le chauffage/la climatisation, le préchauffage de la batterie et l'équipement choisi.

⁴ Les valeurs de performance pour les moteurs essence se rapportent à un carburant de qualité RON 98. Les informations relatives à la consommation se rapportent au fonctionnement avec un carburant de référence conformément au règlement (CE) n° 715/2007 sur le type de véhicule pour lequel la réception a été sollicitée. Les qualités de carburant sans plomb à 91 d'indice RON ou supérieur avec une teneur en éthanol maximale de 10 % (E10) sont autorisées. BMW recommande l'utilisation de supercarburant sans plomb à 95 d'indice RON.

⁵ Les valeurs de consommation de carburant, d'énergie électrique et d'émissions de CO₂ indiquées ont été mesurées conformément à la procédure WLTP. Depuis le 1^{er} septembre 2018, les véhicules légers neufs sont réceptionnés en Europe sur la base de la procédure d'essai harmonisée pour les véhicules légers (WLTP), procédure d'essai permettant de mesurer la consommation de carburant et les émissions de CO₂, plus réaliste que la procédure NEDC précédemment utilisée. Les indications se rapportent à un véhicule doté de l'équipement de série en Allemagne. Les écarts tiennent compte des différences de dimensions au niveau des jantes et des pneumatiques choisis et peuvent varier pendant la configuration.

Motorisations électriques / iX2

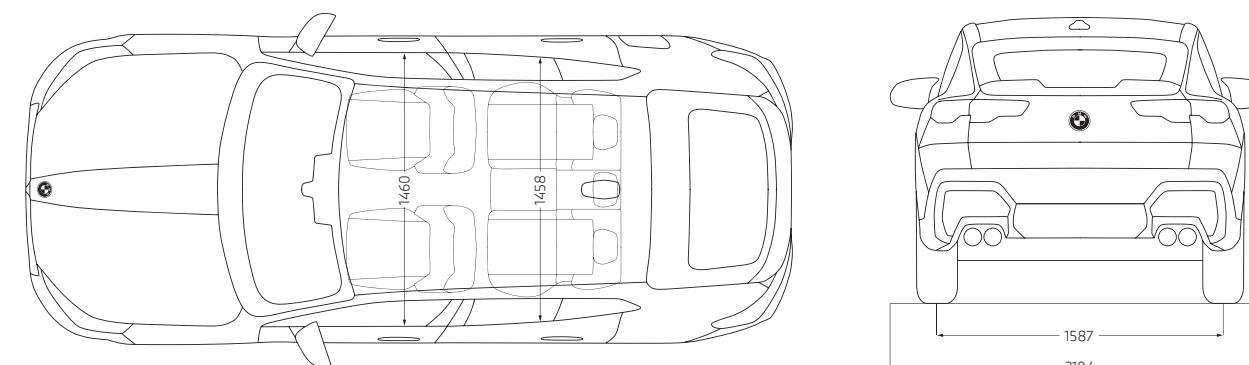
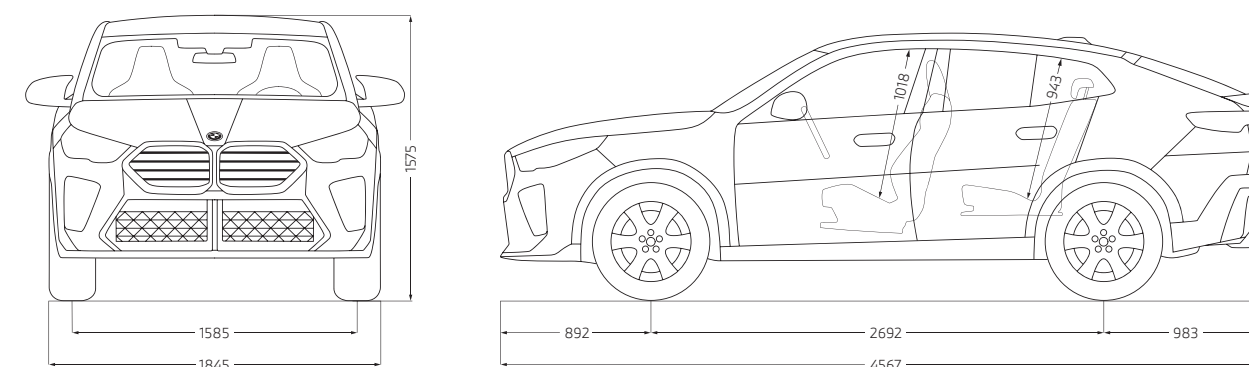
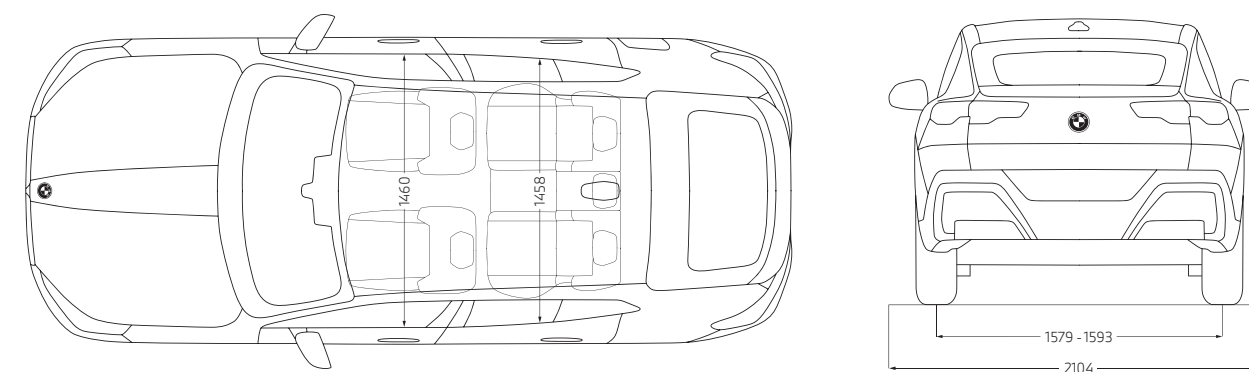
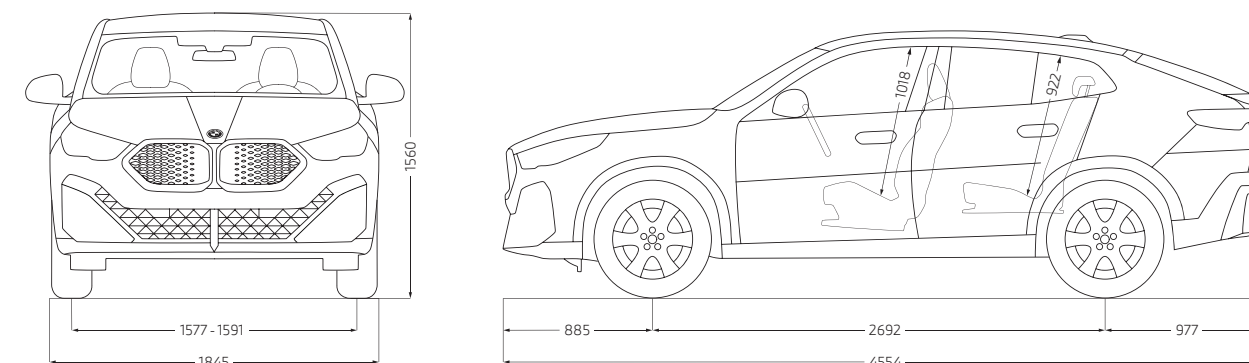

Motorisations thermiques



Ce document présente le descriptif des versions, équipements et possibilités de configuration des véhicules (dotation d'équipements de série ou options) tels qu'ils sont commercialisés par BMW France en France. Dans d'autres pays membres de l'Union européenne, les versions, équipements et possibilités de configuration des véhicules (dotation d'équipements de série ou options) proposés peuvent être différents. Les modèles photographiés dans ce document peuvent présenter des équipements ou accessoires qui ne sont pas commercialisés par BMW France en France ou qui sont disponibles moyennant un supplément de prix. Les prix et spécifications mentionnés dans le présent document sont modifiables à tout moment et sans préavis. Veuillez consulter votre Concessionnaire BMW local. Il se fera un plaisir de vous renseigner sur les versions spécifiques à votre pays.

Document non contractuel.

The X2 = La BMW X 2.

Février 2025.

**DEMANDEZ
UNE OFFRE**

**RÉSERVEZ
UN ESSAI**



Pensez à covoiturer #SeDéplacerMoinsPolluer